

ZB-005 DATASHEET

Dokument NR.: ZB-005_Datasheet

**ZB-005 V1.00:
8 X LED BOARD**

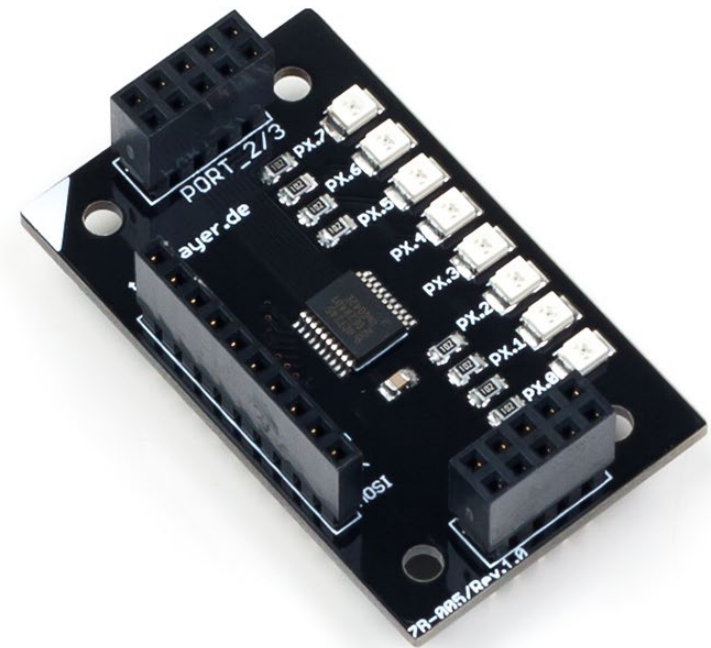

Bitte denken Sie an die Umwelt,
bevor Sie diese Datei ausdrucken

INHALTSVERZEICHNIS

1. Modul Bilder.....	3
2. Allgemeine Hinweise	4
2.1 Die Idee von stack2Learn.....	4
2.2 Sicherheitshinweise.....	4
2.3 ESD Schutz	4
2.4 Bestimmungsgemäßer Gebrauch.....	4
3. Modulbeschreibung	5
3.5 Modul Features.....	6
3.6 CAD Skizze	7
3.7 Steckplatz	8
3.8 Stecker-Pinbelegung	10
3.9 Schaltplan.....	11

Modification History:

Version	Date	Comments
1.00	06.2013	first release

1. Modul Bilder



Bild 1. ZB-005 frontal Ansicht



Bild 2. ZB-005 + ESD Schachtel (optional)

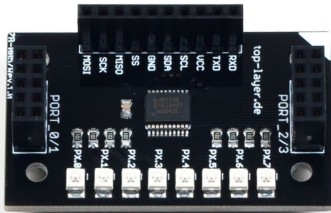

Bild 3. ZB-005 mit SB-001



Bild 4. ZB-005

2. Allgemeine Hinweise

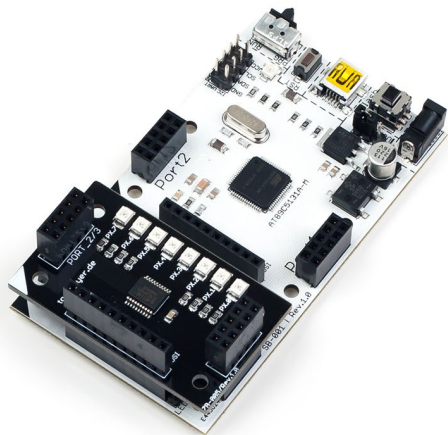
2.1 Die Idee von stack2Learn

Viele Evaluation Boards sind viel zu komplex aufgebaut. Für Menschen, die sich gerade am Anfang ihrer Mikrocontroller-Laufbahn befinden, sind diese Systeme eher unübersichtlich. Es gibt viel zu viele Möglichkeiten, viel zu viele Bausteine und letztendlich viel zu viele Jumper - mit sehr geheimnisvollen Bezeichnungen.

Unser stack2Learn System beseitigt viele dieser Probleme. Es gibt einen Mikrocontroller Board, den man nach Bedarf mit einzelnen stapelbaren Modulen erweitern kann.

Wenn man sich mit dem I/O des Mikrocontrollers beschäftigt, ist es sinnvoll nur Tasten und LED Boards zu benutzen. Wenn man sich die Funktion des I²C Bus' näher beibringen möchte, kann man die von uns angebotenen Boards, mit einer I²C Schnittstelle verwenden, und die entsprechenden Übungen dazu machen.

2.2 Sicherheitshinweise

Baugruppen und Bauteile gehören nicht in Kinderhände!

In Schulen, Ausbildungseinrichtungen, Hobby- und Selbsthilfwerkstätten ist das Betreiben von Baugruppen durch geschultes Personal verantwortungsbewusst zu überwachen.

Das stack2Learn Mikrocontroller System wurde nicht für den Einsatz in gefährlichen Umgebungen entwickelt. Ein Einsatz des Moduls in Applikationen, bei denen ein Ausfall der Technik (Hardware sowie Software)

direkt zu Tod oder schweren Verletzungen führen könnte („High Risk Activities“), z.B. in Nukleareinrichtungen, Flugsteuerungen, Lebensunterstützungsgeräte der Medizintechnik oder in Waffensystemen ist nicht vorgesehen.

Der Hersteller weist jegliche Gewährleistung für die Tauglichkeit des Geräts für den Einsatz in solchen Szenarien ab.

2.3 ESD Schutz

Die meisten stack2Learn Boards sind mit integrierten CMOS-Bauteilen bestückt. Diese können durch elektrostatische Entladungen zerstört werden. Solche Entladungen können bereits bei der Berührung mit der Hand auftreten. Es sind entsprechende Maßnahmen zur Verhinderung der elektrostatischen Entladungen bei Transport, Montage, Programmierung, Einstellung an Schaltern und Betrieb der Steuerung vorzunehmen.

2.4 Bestimmungsgemäßer Gebrauch

Das stack2Learn System ist grundsätzlich nur für Lern- und Ausbildungszwecke konzipiert. Der Einsatz zur Steuerung realer Anlagen wurde nicht vorgesehen.

Eine Versorgungsspannung für Zusatzmodule darf nur über unser stack2Learn Mikrocontroller Board, z.B. das SB-001, SB-002 oder SB-004, angelegt werden.

Die Versorgungsspannung darf maximal 5V betragen. Bei höherer Spannung können die Bauteile an den Zusatzplatinen zerstört werden. Wir versichern, dass alle Leiterplatten durch den Hersteller getestet wurden. Für fehlerhaften und/oder vorschriftswidrigen Gebrauch des Boards, übernehmen wir keine Garantie.

3. Modulbeschreibung

ZB-005 ist ein stack2Learn Zusatzmodul. Auf diesem Board befinden sich **8 LEDs**. Das Board ist 30 x 51 mm groß. Und momentan in der Farbe Schwarz vorhanden.

Alle 8 LEDs P0...P7 sind an den oberen Stecker X3 angeschlossen. Wenn das Modul an Steckplatz 1 benutzt wird, sind die LEDs über den Port 3 erreichbar. Steckplatz 2 – Port 2.

Die Versorgungsspannung kann zwischen +3,3V und +5V gewählt werden.

Dieses Modul ist mit folgenden Mikrocontroller Boards kompatibel: SB-001, SB-002, SB-004, SB-005.

Das Board kann bei www.8051-mikrocontroller.de erworben werden.



Bild 5. ZB-005 mit SB-001

3.5 Modul Features

3.5.1 Kenndaten Modul

- Typ: **ZB-005** V1.00
- stack2Learn Zusatzmodul mit **8 LEDs**
- Benutzung an Steckplatz 1 (Port 3) oder 2 (Port 2)
- Ports und Schnittstelle werden über Stecker X1, X2, X3 durchgeführt
- Betriebsspannung: **+3,3V, +5V**
- Abmessung: 30 x 51 mm
- Farbe: Schwarz

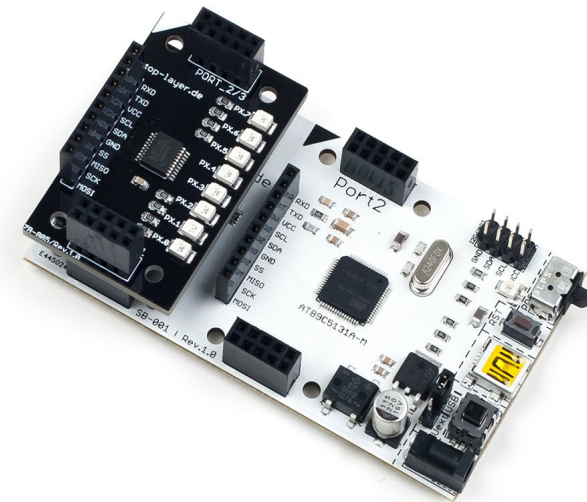

Bild 6. ZB-005 top

1	X1
2	X2
3	X3

3.6 CAD Skizze

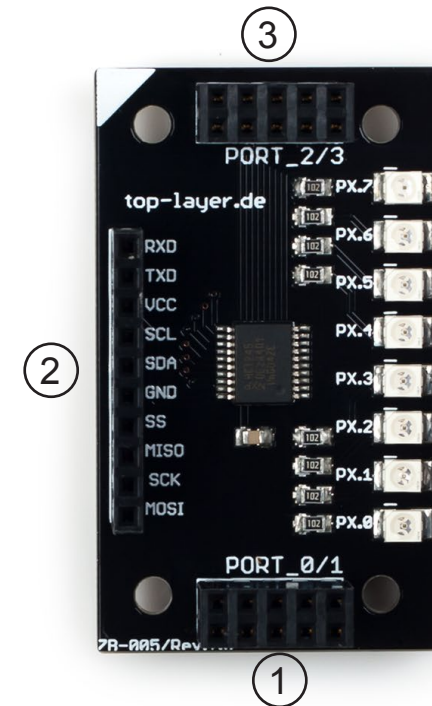

Bild 7. ZB-005 CAD Skizze top

3.7 Steckplatz

Verwendung: Steckplatz 1 und Steckplatz 2

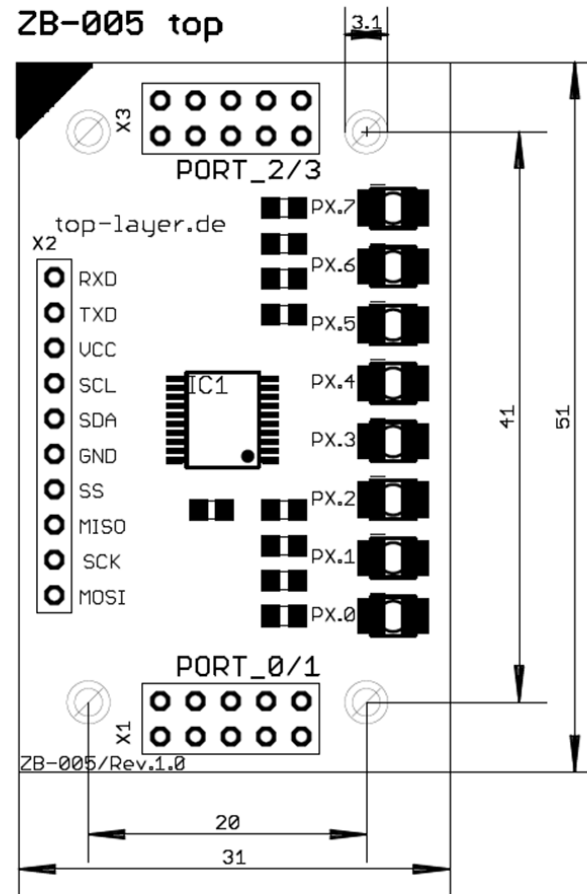

Bild 9. ZB-005 - Modul an Steckplatz 1 Port 3



Bild 8. ZB-005 - Modul an Steckplatz 2 Port 2

Alternative Verwendung: Steckplatz 2 Port 1

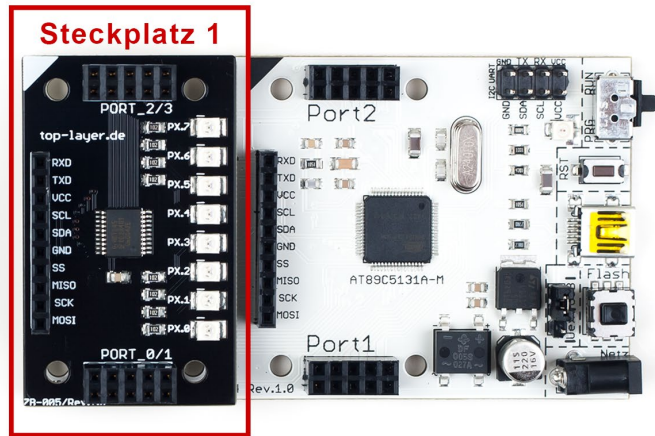

Bild 10. ZB-005 - Modul an Steckplatz 2 Port 1

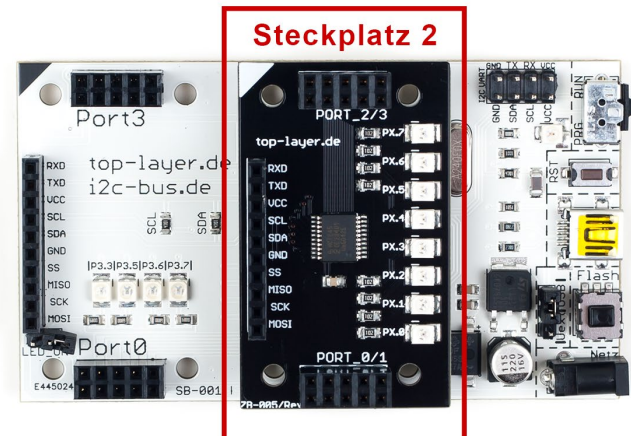
3.8 Stecker-Pinbelegung

Stecker X1 (unten)

PIN	BESCHREIBUNG
1	VDD
2	GND
3	--
4	--
5	--
6	--
7	--
8	--
9	--
10	--

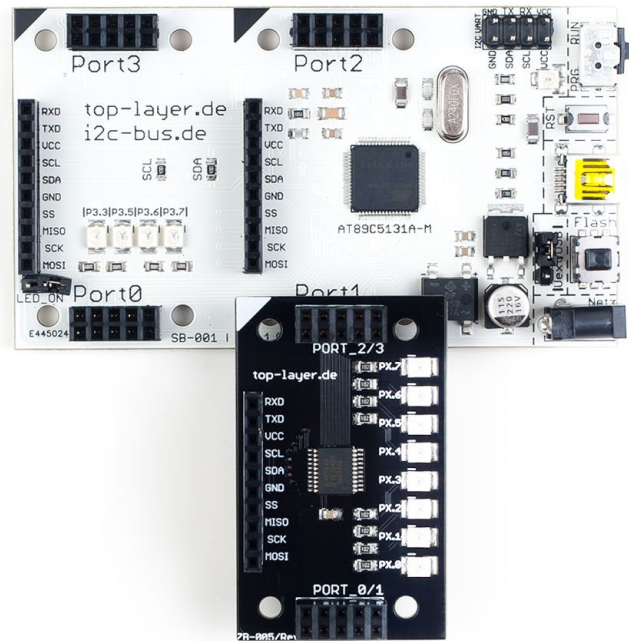
Stecker X2 (Mitte)

PIN	BESCHREIBUNG
1	--
2	--
3	--
4	--
5	GND
6	--
7	--
8	VDD
9	--
10	--

Stecker X3 (oben)

PIN	BESCHREIBUNG
1	VDD
2	GND
3	Port Pin 0
4	Port Pin 1
5	Port Pin 2
6	Port Pin 3
7	Port Pin 4
8	Port Pin 5
9	Port Pin 6
10	Port Pin 7

3.9 Schaltplan

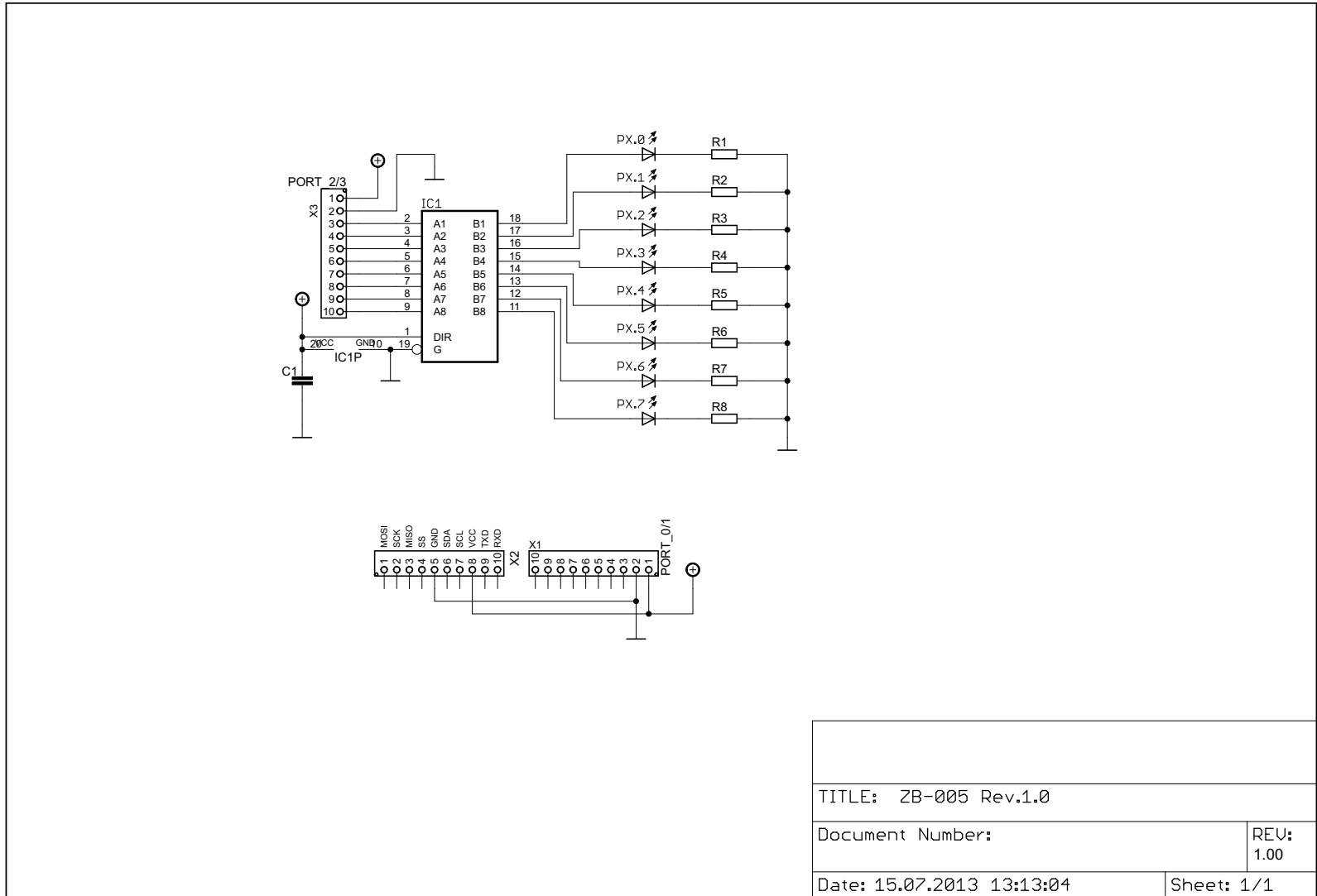

Dok. NR.: ZB-005_Datasheet

Bild 11. Schaltplan ZB-005

BILDVERZEICHNIS

<i>Bild 1.</i>	<i>ZB-005 frontal Ansicht</i>	<i>3</i>
<i>Bild 3.</i>	<i>ZB-005 mit SB-001</i>	<i>3</i>
<i>Bild 2.</i>	<i>ZB-005 + ESD Schachtel (optional)</i>	<i>3</i>
<i>Bild 4.</i>	<i>ZB-005</i>	<i>3</i>
<i>Bild 5.</i>	<i>ZB-005 mit SB-001</i>	<i>5</i>
<i>Bild 6.</i>	<i>ZB-005 top</i>	<i>6</i>
<i>Bild 7.</i>	<i>ZB-005 CAD Skizze top</i>	<i>7</i>
<i>Bild 9.</i>	<i>ZB-005 - Modul an Steckplatz 1 Port 3</i>	<i>8</i>
<i>Bild 8.</i>	<i>ZB-005 - Modul an Steckplatz 2 Port 2</i>	<i>8</i>
<i>Bild 10.</i>	<i>ZB-005 - Modul an Steckplatz 2 Port 1</i>	<i>9</i>
<i>Bild 11.</i>	<i>Schaltplan ZB-005</i>	<i>11</i>

Haben Sie einen Fehler entdeckt?

Wir sind dankbar für Ihren Hinweis.
Schicken Sie uns bitte diesen Hinweis einfach per E-Mail:
info@i2c-bus.de.

Vielen Dank!